

MALMO

COLOR YOU | Mサイズ/Lサイズ |

製品取扱説明書

取扱説明書

INSTRUCTION MANUAL

この度は、MAIMOの商品をお買い上げいただきまして誠にありがとうございます。
長く商品をお使いいただくために、取り扱い説明書をお読みの上でご使用下さい。

もくじ INDEX

内容物	1	内装について	6
お客様へ	1	安全上のご注意	7~8
商品基本情報	2	よくあるご質問	9~10
各パーツ名称	3	お手入れの注意点	10
商品の使い方	4	安心してご旅行いただくための感染対策・お手入れ方法	10
USB差し込み口付きTSAロックについて	4	製品保証書・お問い合わせ先	裏表紙
キャスターについて	5		

内容物 CONTENTS

箱の中身に不足がないかご確認ください。

- | | |
|---|--|
| <input type="checkbox"/> スーツケース本体 | <input type="checkbox"/> 梱包用不織布 |
| <input type="checkbox"/> キャスター取り外し用六角レンチ(1本)
※専用ポケット内に収納されています | <input type="checkbox"/> 本書(取り扱い説明書/保証書) |
| | <input type="checkbox"/> 乾燥材(シリカゲル) |

開封時の匂いは、新品による使用素材の匂いとなります。有害ではございませんのでそのままご利用いただけます。
徐々に消えますが、気になる場合は陰干しすることで早期に低減いたします。

お客様へ TO CUSTOMERS

MAIMOは、単なるスーツケースではなく一人ひとりのスタイルに合った「目的地までのパートナー」をお届けする日本発祥ブランドです。

「新型コロナウイルスの流行により、旅も移動も不自由なことが尽きない昨今だからこそ、スーツケースにMAIMOだけの新しい価値を添えてお届けしたい。」

その一心で3名の女性開発者が立ち上がりました。

私たちは価格・デザイン・使いやすさ・サービスの全てにおいて”お客様に寄り添うトラベルブランド”を目指し、日々開発に取り組んでいます。

そして、MAIMOの商品がお客様の大切な荷物を運ぶ足となり、さらには「目的地までのパートナー」となるよう、今後も熱心
に開発に努めてまいります。

ご使用に際して、お気づきの点・ご要望がございましたら、ぜひお声をお聞かせください。MAIMOはお客様とともに成長し、
より良い商品とサービスでお答えいたします。

改めまして、MAIMOの商品をご購入いただきまして誠にありがとうございます。

商品基本情報

BASIC PRODUCT INFORMATION

MAIMO COLOR YOU (Mサイズ)

素 材	ケース：ポリカーボネート100%	サイズ	H66cm × W46.5cm × D26cm
	内 装：ポリエステル	商品重量	約3.6kg
	部 品：ポリウレタン/ポリ塩化ビニル	容 量	約61L
		最大積載量	35kg

MAIMO COLOR YOU (Lサイズ)

素 材	ケース：ポリカーボネート100%	サイズ	H74cm × W49.5cm × D30cm
	内 装：ポリエステル	商品重量	約4.3kg
	部 品：ポリウレタン/ポリ塩化ビニル	容 量	約92L
		最大積載量	40kg

※商品の仕様は予告なく変更する場合がございます。ご了承ください。

※最大積載量は、スーツケース内に収納可能な最大積載重量の参考値です。

※収納物の形状や詰め方、取扱の状態によって最大積載量の範囲内でも破損や変形などを生じる場合がございますのでご注意ください。

※航空機の荷物重量規定は航空会社・搭乗予定の航空機・路線・座席クラス等により異なりますので、

必ずご出発前にご利用の航空会社のルールをご確認ください。

長く使えてトラブル時も安心!

取り外し可能
日本HINOMOTO製
キャスター

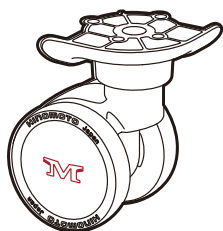

最新セキュリティーで安心を持ち歩く

最新TSA008
ロック



もっと手軽に!もっと便利に!

USBポート・
バッテリー収納
ポケット付き

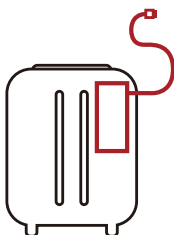

身長やシーンに応じて調整可能!

3段階
キャリーバー

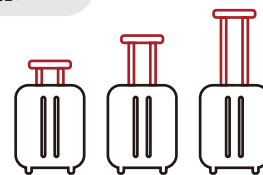

圧倒的な試験数で品質を確認!

20以上の
テストをクリア



深夜早朝でも走行音が気にならない!

静音性に優れた
Lisof®ブランドを
採用



大切なお荷物をしっかり守ります!

ポリカーボネート
100%で
安心の強度

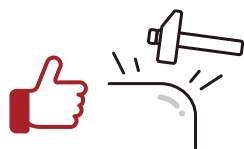

軽量だから、その分荷物をたくさん詰められる!

軽量設計

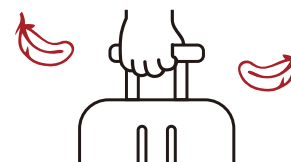

各パーツ外観

NAME OF EACH PART

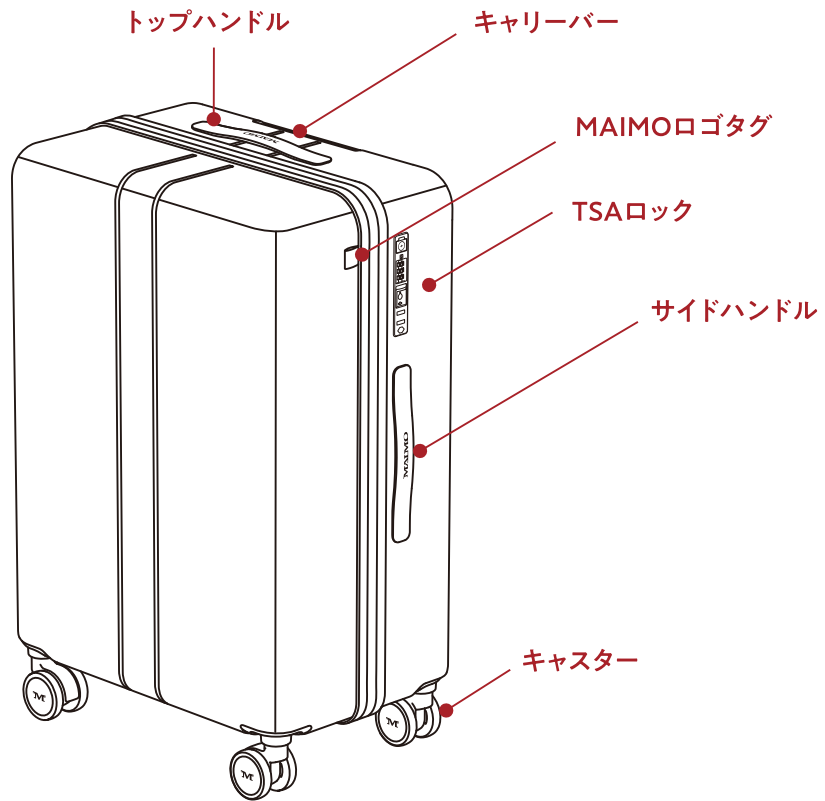

正面

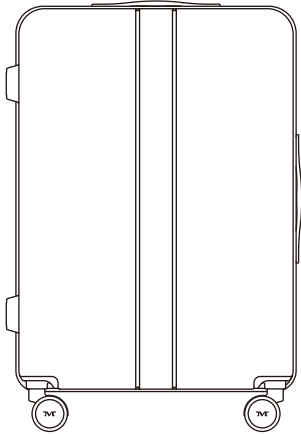

背面

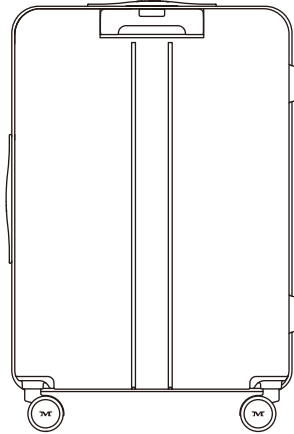

天面

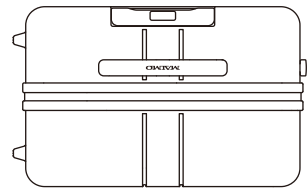

底面

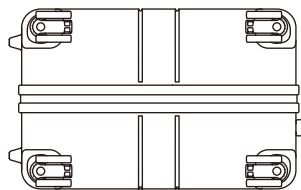

右

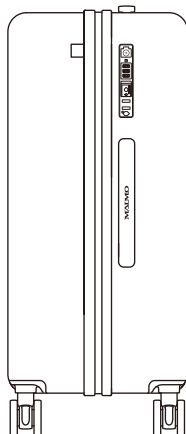

左

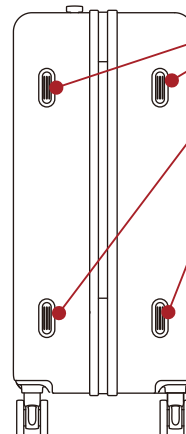

横置き脚

このページではMサイズのイラストを記載しています

商品の使い方

HOW TO USE THE PRODUCT

高セキュリティのTSA008ロック(USB差し込み口つき)



TSAロックとは?

TSAロックはアメリカ運輸保安局TSAによって認可・容認されたロックで、セキュリティチェックが最も厳しいアメリカで認められているロックです。MAIMOでは、最新仕様(2022年9月時点)のTSA008を採用しております。検査官による鍵を破壊される心配がないように、開披検査後の再施錠漏れを防ぐオートロック仕様のTSAで安心の旅をお届けします。

開披検査後はスーツケース内に検査証明書が入っています。万が一、開披検査でロックを破壊された場合は、検査証明書と破損箇所がわかる写真を添付してsupport@mimo-travel.comへお問い合わせください。なお、検査に起因する内容物の破損や損失に関しては責任を負いかねます。ご了承ください。

USBも使えるTSAロック

MAIMOのスーツケースはUSB差し込み口付きのTSAロックを採用しています。空港ロビーでの待ち時間や、旅先での移動中に自身のモバイル機器をスーツケースを開けることなく充電することができます。

注意:スーツケース内のポケットにリチウムイオン内蔵モバイルバッテリーを収納する際は、荷物を預け入れ前に必ず中身を取り出して必ず客室内にお持ち込みください。(貨物室内での発熱・発火により火災に繋がる恐れがあります)

※モバイルバッテリーは付属していません

※ダイヤルロックの鍵穴は、差し込みキーは付属していません。

米国入国時に米国運輸保安局(TSA)職員が検査時に使用するものです。

※スーツケース内のポケットにリチウムイオン内蔵モバイルバッテリーを収納する際は、航空機貨物室預け入れ前に必ず中身を取り出して客室内にお持ち込みください。

オープン方法

- ①ダイヤル3桁を、ご自身で設定した暗証番号に合わせます(出荷時の解除番号は「0-0-0」に設定されています)
- ②スライドパーツ(A)を矢印方向にスライドさせ、ジッパーの持ち手を開放します

ロック方法

- ①3桁のダイヤルが、ご自身で設定した暗証番号になっていることを確認する
- ②ジッパーの持ち手を金具入れ(B)にカチッと音が鳴るまで挿入する
- ③暗証番号が他人にわからないようランダムにダイヤルを回す

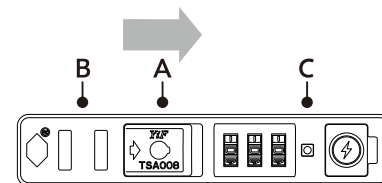

スライドパーツ(A)を矢印方向にスライド

暗証番号設定方法

荷物の取り間違いや盗難の際、他人に勝手に荷物を開けられないよう暗証番号を設定しておきましょう

- ①ダイヤルを0-0-0(工場出荷時のロック番号)に合わせる
- ②リリースパーツ(A)をスライドさせてジッパーの持ち手をロックから外す
- ③ボールペンなど先の尖ったもので、ダイヤル右横のリセットボタン(C)をカチッと音がするまで押しこむ
- ④ご自身の暗証番号にダイヤルをセットする
- ⑤リリースパーツ(A)をカチッと音が鳴るまでスライドさせる

暗証番号メモ欄

設定した番号を忘れないようにメモしておきましょう。

USB使用方法

- ①お客様ご自身がお持ちのポータブルモバイルバッテリーを、スーツケース内のモバイルバッテリー収納ポケットに収納します。(ポケットの場所についてはp.6内装についてをご参照ください)
- ②モバイルバッテリー収納ポケット内にあるUSBコードをバッテリーに差し込み、収納ポケットのジッパーを閉めます。
- ③スーツケースを閉じます。
- ④空港ロビーや旅先で電子機器の充電が必要になった際は、TSAロックのダイヤル横にある電流マークの蓋を開け、お手持ちの充電コードを差し込むことでいつでも充電が可能です。

バッテリー収納ポケットは以下の条件を満たすモバイルバッテリーが入るよう設計しております。

「長辺16cm以下 × 短辺8cm以下 × 厚み4cm以下、かつ三辺の合計が26cm以内」

ご使用予定のバッテリーサイズを予めご確認ください。

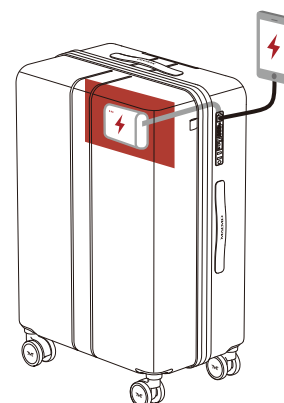

55mm直径取り外し可能HINOMOTOキャスター

取り外し可能キャスターのメリットは？

本商品は、付属の六角レンチを使ってお客様ご自身でキャスターを取り外し、交換できるキャスターを採用しています。

- ①旅先でキャスターの調子が悪くなった際、キャスター同士の場所を入れ替えて2輪走行させることで応急措置が可能です。
- ②ご自身でスペアキャスターと交換することができるため、修理に出す手間を省くことができます。(※スペアキャスターは別売りです)
- ③簡単に取り外せるので、キャスター使用後のお手入れがしやすく衛生的です。

なぜ55mm？

コスト低減のため日本市場で販売されているキャスターの直径は50mmものがほとんどですが、実は50mmは小回りがきく代わりに道路の段差などを越えにくいという難点があります。

MAIMOはこの不便を解消すべくコスト度外視で新開発の独自55mm直径のキャスターを採用しております。

キャスター取外し方法

- ①内装の六角レンチ収納用ポケット内から、交換用六角レンチを取り出します。
- ②キャスター底面部の深い凹みにあるネジに六角レンチを差し込み、反時計回りに回してキャスターを取り外してください。
※このとき、ネジとワッシャー(小さな金属の輪っか)が飛び出す恐れがありますので勢いよく取り外さないよう十分にご注意ください。

キャスター取付け方法

- ハウジング→キャスター→ワッシャー→ネジの順に重ね六角レンチを時計回りに回してしっかりと固定する。
※この際、ハウジングのネジ穴のフラットな辺とワッシャーのフラットな辺を合わせて重ねてください。

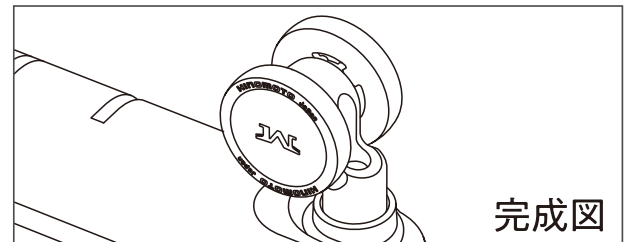
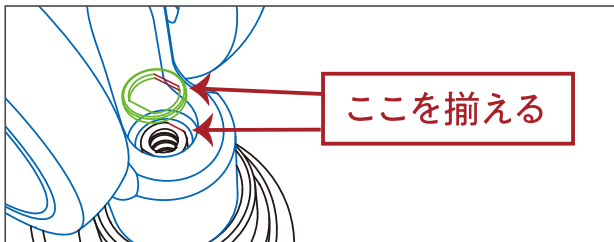
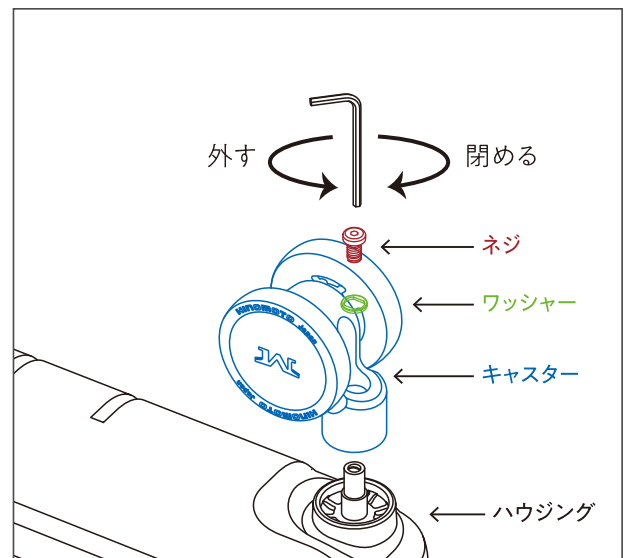

難しく感じる場合は、
こちらのキャスター交換方法の動画をご確認ください。

※QR からアクセスできない場合は直接URLを入力してご覧ください。 <https://maimo-travel-s.com/color>

走行方法

キャリアーの持ち手中央のプッシュボタンを押してバーをお好みの高さまで引き上げて、走行させます。

本商品は4輪走行・2輪走行どちらでもお使いいただけるよう設計しておりますが、より長くお使いいただくために平地では4輪走行での使用をおすすめいたします。

万が一、旅先でキャリアー側のキャスターが壊れた場合は、壊れたキャスターとフロント側のキャスターを交換することをお勧めいたします。

キャリアーの長さを調整する際は、プッシュボタンを押しながらキャリアーを一番上まで引き上げた後に、再度プッシュボタンを押したままお好みの位置まで下げてください。

ハンドルを下げる際は、本体とハンドルの間に指を挟まないようご注意ください。

内装について

Mサイズ

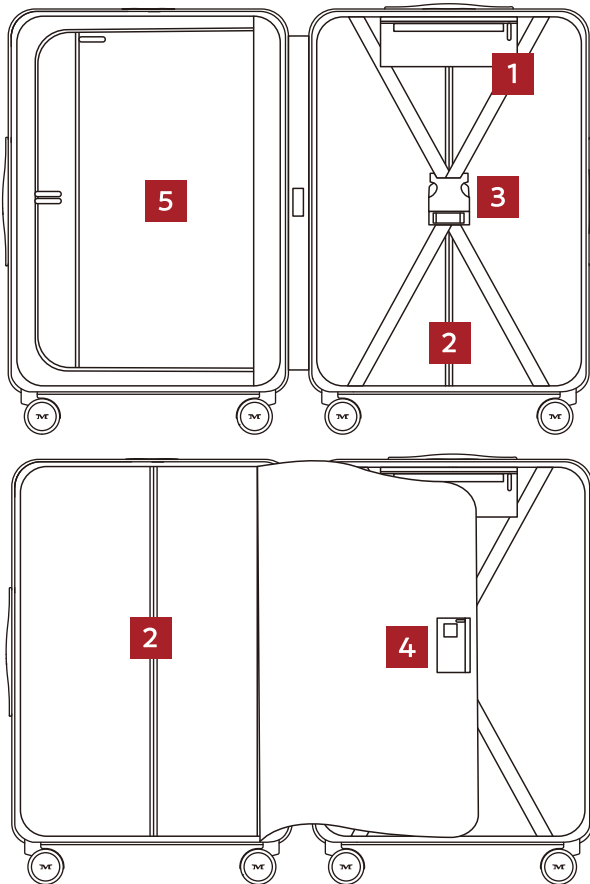

Lサイズ

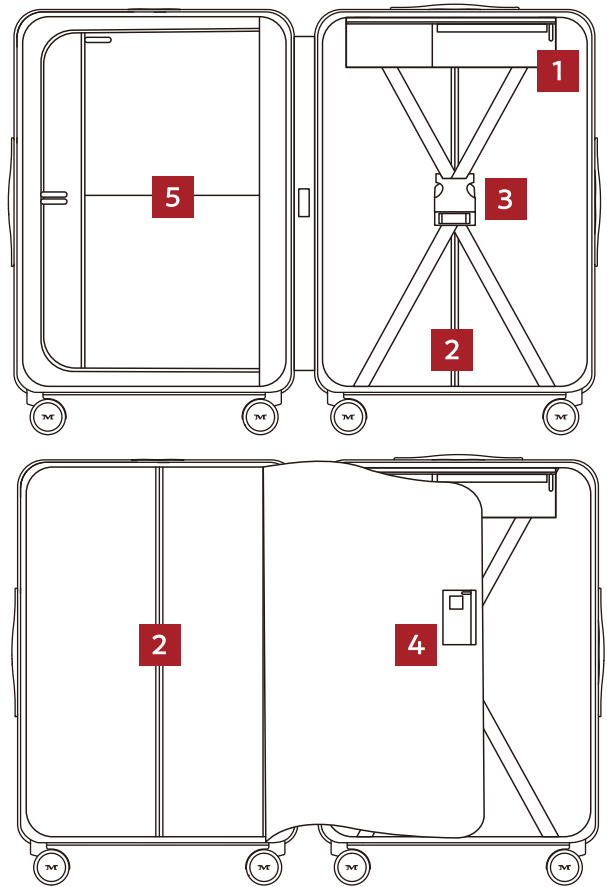

左側の収納は底がフラットになっているため、書類やガイドブックなど折り曲げたくないものを収納しやすい構造となっております。

1 モバイルバッテリー収納ポケット

モバイルバッテリーを収納したり、小物やアクセサリを収納するポーチとしてもご活用いただけます。

※ポケット内にはバッテリー接続用のコードが収納されているため、濡れたものや液体物は収納しないでください。

2 メンテナンス用ジッパー

こちらはメンテナンス時に使用するジッパーになっております。通常の使用時には開け閉めしないでください。

3 クロスベルト

荷物を固定したり、荷崩れを防止するためにご使用ください。

4 六角レンチ収納ポケット

キャスターの取り外しに使用する六角レンチが入っています。購入者限定サポートサイトのQRが印字され、いつでも確認できます。

5 メッシュポケット

MAIMOだけの安心サービス！



ご購入者様限定サポートサイト

旅の準備や移動のサポート、各種トラブル対応などのコンテンツ、最新版のWEB取扱説明書をご用意しております。ご購入者様専用サイト*をぜひご活用ください。

※本書は2022年12月版です
※QRからアクセスできない場合は下記のURLを直接入力してご覧ください。

<https://maimo-travel-s.com/color>

いつでも片手で
サクサク見られる旅の
サポートガイドブック

書籍いらず！

面倒な検索いらず！

重要ポイントだけを
ギュッと濃縮！

ブックマークで
ホーム画面に追加すると
いつでも使えて便利！

こちら購入者限定サポートサイトのQRは、スーツケース内部の六角レンチ収納ポケットにも印字されています。

安全上のご注意

SAFETY PRECAUTIONS

商品使用時のご注意

- ❗ 走行時には周囲の人や物に充分ご注意ください。また、急な方向転換はキャスター破損の原因にもなりますのでおやめください。
- ❗ スーツケースはご移動の際に衣類や日用品、雑貨類を収納し持ち運ぶことを目的としてご使用ください。
- ❗ ケースを踏み台にしたり、腰掛ける、幼児を座らせるなど、想定されていない方法での使用は、破損・怪我などの原因となりますのでお止めください。
- ❗ サイドハンドル・トップハンドルを下にして床置きしないでください。
- ❗ 現金や貴重品の保管目的ではお使いにならないでください。TSAロックはケースが不要に開かないようにするためのもので、ケース自体の盗難を防止するものではありません。
- ❗ スーツケース開閉用ジッパーの持ち手は剥がれにくい加工を施しておりますが、度重なる使用やTSAロックへの抜き差しによって塗装が徐々に剥げることもございます。製品の不具合ではございません。そのままお使いいただけます。
- ❗ ケースの表面には傷や汚れが目立ちにくい表面加工を施しておりますが、輸送時に細かい傷がつくこともございます。どうか予めご了承ください。
- ❗ 商品外装についているMAIMO ロゴタグにストラップやラゲッジタグ以外のものを通して使用しないでください。重いものを通すと破損の原因となります。
- ❗ 過度の酸性や塩分、または高温多湿の場所にケースが長時間さらされると痛み・故障・変退色の原因となります。ファスナーやロックが正常に作動しなくなる恐れがありますのでご注意ください。
- ❗ USBのコードを傷つけたり、挟み込んだり、無理に引っ張ることはお止めください。
- ❗ 感電の恐れがありますので、濡れた手でUSBコードを抜き差ししないでください。
- ❗ 伸縮ハンドルは故障を防ぐために衝撃を吸収するあそびを設けています。多少ぐらつきがありますが不良ではございません。
- ❗ ご自身のモバイルバッテリーを使用する際は、バッテリーの取扱説明書をよく読んでからご使用ください。
- ❗ 航空機の貨物室にスーツケースを預ける際には、必ずモバイルバッテリーをスーツケース内から取り出し、機内に持ち込んでください。モバイルバッテリー内のリチウムイオンが貨物室で発熱・発煙・発火すると航空機遅延や航空機事故を招く恐れがあります。
- ❗ キャスター交換用の六角レンチは、キャスター交換の用途以外には使用しないでください。
- ❗ 六角レンチを使用しない際は専用の収納ポケットに収納してください。内容物と共に放置すると、思わぬ怪我や内容物破損の原因となります。
- ❗ スーツケースが破損した場合は、お客様ご自身の怪我や周りの荷物の破損を防ぐため、直ちに使用を中止し、破損部分に触れないでください。
- ❗ 飛行機や新幹線の上の棚など、高い場所にケースを持ち上げる場合は落下する危険がありますので十分ご注意ください。スーツケースの落下は、ご自身のみならず周囲の方々の怪我や内容物破損の原因となります。
- ❗ 転倒やキャスター破損の原因となりますので、段差のある場所や階段でキャスターを使用するのはお止めください。
- ❗ 1輪のキャスターのみに過度な衝撃を与えることは、キャスター故障の原因となりますのでお止めください。
- ❗ エスカレーターに乗る際は手を離さず、スーツケースが落下しないようご注意ください。
- ❗ スーツケースを持ち上げる際は、上部及び側面部に設置されているハンドルをご使用ください。
- ❗ 本体には衝撃に強い素材を使用しておりますが、過度の衝撃や負荷が加わった場合、変形や破損を生じることがあります。故意に衝撃を加えることはおやめください。
- ❗ キャリーバーは走行用のハンドルです。キャリーバーでスーツケースを持ちあげると破損や早期劣化の原因となりますのでおやめください。
- ❗ 本商品はペット用スーツケースではございません。健康状態に支障をきたす恐れがあり大変危険ですので、生きものを入れて運ばないでください。
- ❗ スーツケースの上に過度に重いビジネスバッグやバックパックを載せるとスーツケースが変形や破損する可能性がありますのでご注意ください。

安全上のご注意

SAFETY PRECAUTIONS

内容物収納時のご注意

- ! クロスベルトで荷物を固定する際には、留め具に手や荷物を挟み込まないように十分ご注意ください。
- ! ケースの開閉時、および内装ファスナーの開閉時にはご自身の手や衣類、その他の荷物などをファスナーに挟み込まないように十分ご注意ください。
- ! モバイルバッテリーをスーツケース内に収納する際は、バッテリーが濡れて火災などが起こる場合がございますので、濡れた衣類や液体物などを遠ざけて収納してください。
- ! ガラス・瓶など割れ物の収納には十分ご注意ください。タオルや緩衝材などで包むなどの対策をお勧めいたします。
- ! 内容物を無理に詰め込みすぎるのはお止めください。ケースの割れや各パーツの破損の原因となります。

商品保管時のご注意

- ! キャスターの車軸に砂や埃がついたり、糸屑や髪の毛が絡まりますと故障の原因となります。使用後はキャスターの汚れやゴミ・髪の毛を取り除いてください。
- ! このスーツケースは完全防水ではありません。金属部分の劣化を早めたり、内部に水が染みこむ原因となりますので、雨の中で放置したり故意に水をかけることはお止めください。
- ! 濡れた状態の衣類を長時間スーツケース内に放置することは、内装生地からの色移りの原因となりますのでお止めください。袋に入れるなど、内装生地と接触しないよう工夫してください。
- ! カビや早期劣化の原因となりますのでスーツケースが濡れた状態のまま放置することはおやめください。
- ! 梱包材や六角レンチなどの付属品は幼児の手の届く場所に置かないでください。
- ! 開封時の匂いは、新品による使用素材の匂いとなります。有害ではございませんのでそのままご利用いただけます。徐々に消えますが、気になる場合は陰干しすることで早期に低減いたします。

その他の注意点

- ! 本書記載のサイズ、重量、及び容量は全て参考値です。製造や使用の環境によって誤差が生じる場合もございます。製品特性として予めご理解ください。
- ! 製品の仕様、サイズ、価格等は予告なく変更することもございます。
- ! 印刷物と実物の色や柄は多少異なる場合がございます。
- ! 梱包材は開封後に自治体の指示に基づき正しく廃棄してください。
- ! 国内線機内持ち込み可能サイズの規定は、航空会社や航空機の座席数により異なる場合がございます。
- ! 国際線機内持ち込みサイズは、基本的に国内線で100席以上の航空機に搭乗する場合と同じサイズ規定となっておりますが、航空会社により規定が異なる場合がございますのでご利用の航空会社の規定を事前にご確認ください。

よくあるご質問

FAQ

商品について

Q: スーツケースはどのように開閉するのですか？

A: 商品到着時は、ファスナーの金具が格納されているTSAロックのスライドパーツを赤い矢印に向かって動かしてください。解放されたファスナーの持ち手を、ファスナーレールに沿って引っ張り、開閉してください。

Q: 伸縮キャリバーはどのように引き出すのですか？

A: キャリバーの中心にあるボタンを押下した状態でバーを最長まで引き出します。その後は必要に応じて、ボタンを押しながらバーを押し込み、長さを調整してください。

Q: ロックの暗証番号はどうやって設定するのですか？

A: 本書の4ページ「TSAロック」内、暗証番号設定方法についてをご覧ください。

Q: ロックの暗証番号を忘れてしまいました。

A: 工場出荷時の番号は「0-0-0」に設定されておりますが、ご自身で設定した番号を忘れてしまった場合にはお手数ですが「0-0-0」から「9-9-9」までの番号をお試しください。暗証番号設定時には、忘れる可能性の低い番号を設定し、本書4ページの「暗証番号メモ欄」にメモしておくことをおすすめいたします。

Q: キャスター交換はどのように行うのですか？

A: 本書5ページ「使用方法」のキャスター取り外しについてをご覧ください。

Q: キャスターが壊れてしまいました。

A: 旅先で故障した場合は、付属の六角レンチでキャスター同士の場所を入れ替えて2輪走行させる応急措置が可能です。不具合で保証期間内であれば無償にてスペアキャスターと交換できる場合がございます。故意の破損の場合もスペアキャスターの別売りがございますので交換いただき商品をぜひ長くお使いください。

Q: キャスター交換用の六角レンチはどこに収納されていますか？

A: 内装布の裏面上部に六角レンチ収納ポケットがございます。詳しい場所については本書6ページの「内装について」のイラストをご参照ください。

Q: キャスターのネジ/ワッシャー/六角レンチを無くしてしまいました

A: 一度思い当たる場所をよくお探しいただき、それでも見つからない場合はsupport@maimo-travel.comにお問い合わせください。

Q: キャスターのホイールカバー(ロゴマークの入った丸い蓋)が外れてしまいました。

A: カバーに割れ・破損が見られない場合にはお客様ご自身で再度カバーを差し込んでください。差し込んでも再度外れてしまう場合には、交換対象となる場合がございますので、support@maimo-travel.com へお問合せください。

Q: バッテリー収納ポケットにバッテリー以外のものを入れても良いですか？

A: はい。モバイルバッテリーを収納しない際は、小物やアクセサリ類などを収納するメッシュポーチとしてもご利用いただけます。ポケット内にはバッテリー接続用のコードが収納されているため、濡れたものや液体物は収納しないでください。

Q: 内装布の裏にあるQRコードは何ですか？

A: キャスター交換用の六角レンチ収納袋に印刷されたQRコードは、旅先でも必要な情報にいつでもアクセスいただくためのQRコードです。スマートフォンのQRコードリーダー・カメラ機能でQRコードを読み取っていただくと、各種取扱説明書やキャスターの交換動画にアクセスいただけます。

Q: 収納空間の中央にあるファスナーは何のためにあるのですか？

A: 故障時の修理・メンテナンスのために使うファスナーです。思わぬ怪我や故障の原因となる恐れがありますので、通常使用時は開閉しないでください。

Q: 内装ファスナーが生地を噛んでしまっても動きません。

A: インターネットなどで検索していただくと、動画などで改善の方法が紹介されておりますのでご確認ください。

Q: USBポートの使い方がわかりません

A: お客様ご自身がご持ちのポータブルモバイルバッテリーをスーツケース内部左上にあるモバイルバッテリー収納ポケットに収納してご使用ください。収納ポケット内にあるUSBコードをバッテリーに差し込んでセットします。ポケットにも記載のとおり、航空機に預け入れる(チェックインする)際には、必ずモバイルバッテリーをポケットから取り出し、機内へ持ち込んでください。リチウムイオン内蔵のモバイルバッテリーを機内へ持ち込むと予期せぬ発熱・発煙・発火により航空機の運航に支障をきたす恐れがあるため、預け入れが禁止されています。

Q: モバイルバッテリーが入っていないのですが、不良品でしょうか？

A: 本商品には、モバイルバッテリーのコネクタ(USB差し込み口、接続コード)が内蔵されておりますが、バッテリー自体は付属していません。お客様ご自身がご持ちのモバイルバッテリーを接続してお使いいただく仕様になっております。

Q: スーツケース側面にある、洋服のタグのようなものは何ですか？

A: MAIMOオリジナルの織ネームタグです。お客様ご自身のタグやストラップ、キーホルダーを通してご自由にお使いいただけます。何も通さない状態でも、洋服タグのようにさりげないアクセントとなるようデザインしたこだわりのタグです。重さによっては破損の原因になりますので事前に確認してからご利用ください。

Q: 購入者専用サイトにアクセスできません。どうすればよいですか？

A: スマートフォンのカメラ機能やQRコード読み取りアプリで読み取れない場合は、直接URLを入力してアクセスください。

<https://maimo-travel-s.com/color>

よくあるご質問

FAQ

保証・アフターケアについて

Q:MAIMO COLOR YOUの保証について教えてください。

A:商品の保証内容については、本書裏表紙の「製品保証書」またはご購入者様専用サイトをご確認ください。ご購入者様専用サイトでは、保証期間を過ぎた場合の対応についても記載しております。また、本保証書は不適切な使用、誤操作、あるいは外部からの力(輸送・航空会社の取り扱い)による変形・亀裂・本体の破損、擦り傷、摩耗などの支障は対象としません。

Q:スーツケースに使用期限はありますか？

A:スーツケースには使用期限はございません。使用環境・使用頻度によって劣化のスピードは異なりますが、より長くMAIMOのスーツケースをお使いいただくために、適切なお手入れをお願いいたします。お手入れの方法については本書6ページの「お手入れの注意点」をご参照ください。

Q:荷物を預けたら、壊れた状態で帰ってきました。どうすればいいですか？

A:荷物を受け取ったあとは、直ちに製品状態を確認し、損傷がある場合には公共交通機関の補償対象となる場合がありますので、ご利用の航空会社や鉄道会社などにご相談ください。

お手入れについて

Q:スーツケースの保管場所について教えてください。

A:直射日光・高温多湿を避け、風通しの良い場所に保管してください。クローゼットの中などに収納する場合は、カビ・早期劣化防止のため、定期的に陰干しをお願いいたします。

Q:カビが生えてしまった場合のお手入れ方法を教えてください。

A:カビが生えた部分に消毒用エタノールを吹きかけて、軽く叩くようにしてゆっくりと染み込ませてください。その後1時間程度放置し、乾いた布で拭き取ってください。脱色を避けるため、塩素系漂白剤の使用はお控えください。

Q:内装が汚れてしまいました。

A:内装の汚れがひどい場合には水で薄めた中性洗剤を布に含ませて拭き取ってください。

Q:スーツケースの便利な保管方法について教えてください。

A:スーツケース保管時は、災害時のグッズなどを収納して保管しておくことで避難用のキットとしてもご利用いただけます。災害時用のアイテムは、懐中電灯、軍手、携帯ラジオ、予備の電池、携帯電話の充電器、常備薬、救急箱、使い捨てカイロ、下着、靴下、缶詰、お水などを入れておくことをおすすめします。

お手入れ方法とお手入れの注意点

- ・ケースのお手入れにはシンナー・ベンジンなどの溶剤や研磨剤を含むものを使用しないで下さい。
- ・内装の汚れは固く絞った布で拭き取ってください。
- ・高温多湿、直射日光を避けて保管してください。保管状況により、色褪せが生じることがございます。
- ・定期的に風通しの良い場所に陰干しをしてください。
- ・ビニールや段ボールなど密閉した状態での保管はお薦めしておりません。風通しの良い場所での保管をお願いいたします。
- ・ケース表面の汚れが気になる際には、水で薄めた中性洗剤を布に含ませて拭き取ってください。
- ・本商品は傷の目立ちにくいマット加工を施しておりますが、使用環境や経年劣化により傷がつくこともございます。予めご了承ください。
- ・本商品は静音性とスムーズな走行性に優れたキャスターを採用しておりますが、時々車輪やキャスターに少量の潤滑油を指すことによりスムーズさをより長く保つことができます。

安心してご旅行いただくための感染対策・お手入れ方法

新型コロナウイルスやインフルエンザ等の感染症対策として以下の対策をおすすめいたします。

航空会社等の預け入れからスーツケースが戻ってきた際には、除菌シートなどでスーツケースをよく拭いてください。ハンドルなど普段手に触れる場所だけでなく、ケース表面や底面まで消毒することが大切です。空港スタッフは1日に何千個もの荷物を取り扱っているうえに、スーツケースは多くの工程で様々な荷物と隣合っています。念入りの消毒がポイントです。

消毒が甘い場合もございますので、新幹線や航空機などに乗り込んだら、まずは座席周りをよく消毒してください。特に、消毒せず触ることが多いテーブル、リクライニングレバー、個人用画面、コントローラー、窓の日除けを上下する持ち手はご注意ください。

徹底した感染対策とMAIMOのスーツケースで、快適な旅をお楽しみください。

お客様のご意見を大切にしております

商品をお買い上げいただき、誠にありがとうございます。商品にご満足いただけましたでしょうか？

我々はMAIMOブランドとして、お客様満足度100%を目指し、より良い商品・サービスをお客様にお届けするために、日々努力しております。さらなる商品・サービス向上のため、ぜひ本商品に関するご意見・ご感想をお寄せいただければ幸いです。

お客様の貴重なご意見・ご感想をもとに、満足度100%の製品づくりをして参りたい所存です。ご多忙かと存じますが、ご購入元での商品レビューにご協力いただけますよう、何卒よろしく願いいたします。

製品保証について

保証期間は商品購入または商品到着より1年以内となります。本書は大切に保管してください。商品がお手元に届きましたら、ご注文の内容と同じものかすぐにご確認ください。初期不良の場合には、商品購入または商品到着より30日以内にご連絡をお願いします。また、空港で荷物を受け取った際に破損・汚損・その他不具合がある場合には、保険などでの補償対象となる場合がございますので、ご利用の航空会社のカウンターにご相談ください。

<下記の場合は1年以内であっても無償保証はできませんのでご注意ください>

- | | |
|---------------------------|--------------------------------------|
| ・返品、交換の理由がお客様のご都合である場合 | ・ケース本体の傷、各部分の汚れ、褐色摩耗、ご使用による自然劣化 |
| ・返品、交換の理由が製品の特性である場合 | ・事故、天災など、商品が直接起因しない故障・破損等の場合 |
| ・商品自体に不具合がない場合 | ・当社が「故意・不注意・正常なご使用に反して生じた不具合」と判断した場合 |
| ・想定されていない使用方法を行い、不良が生じた場合 | |



MAIMO

ブランドサイト <https://maimo-travel.com>

お問い合わせ先 CONTACT INFORMATION

メールアドレス

 support@maimo-travel.com

電話番号

 **03-5644-3788** (平日10:00-17:00)

株式会社KURUKURU 東京都中央区銀座6-10-1